

Smarter Thinking. Simpler Design.

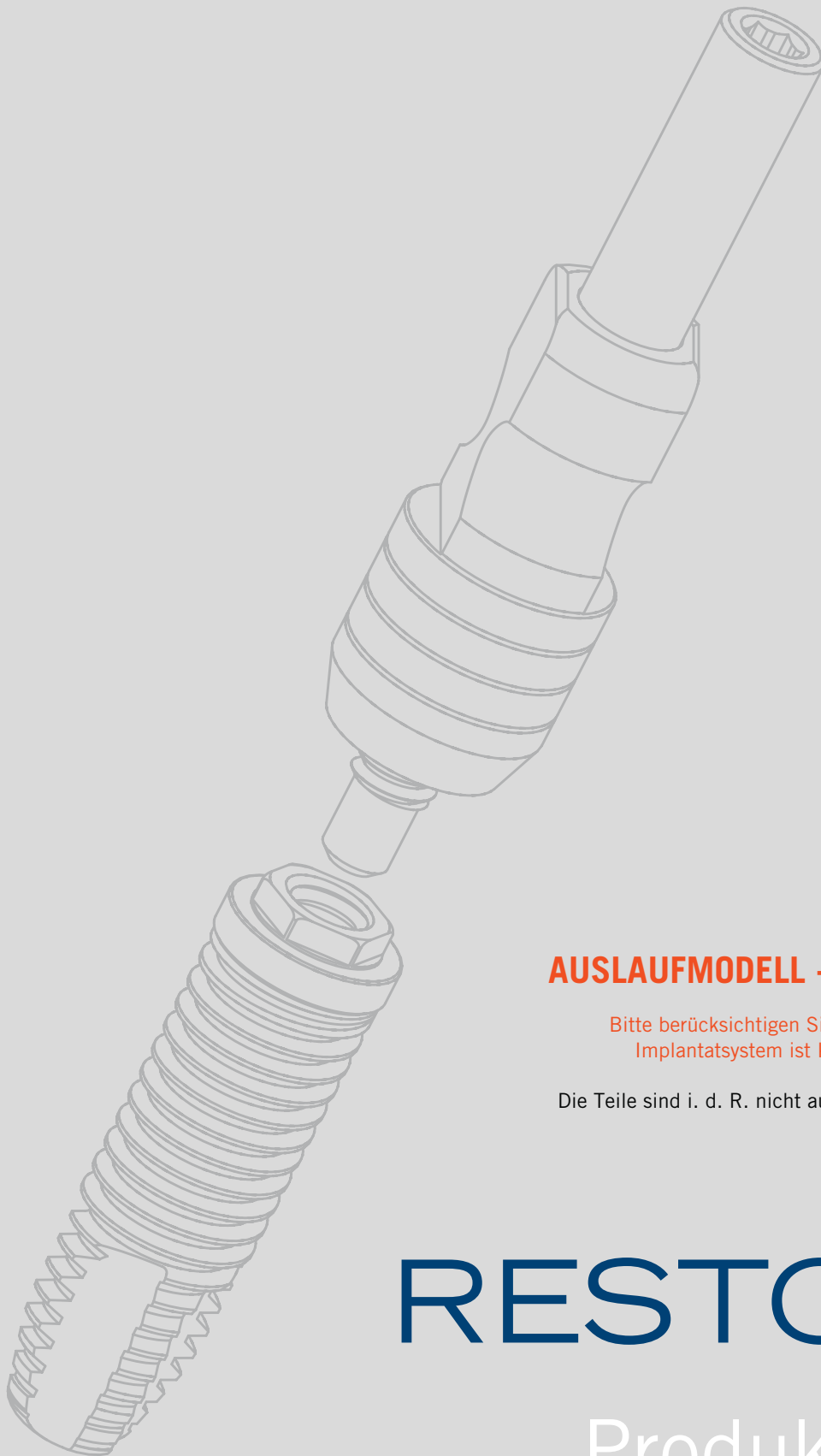

AUSLAUFMODELL - mit Restbeständen

Bitte berücksichtigen Sie bei Ihrer Planung: Das Restore Implantatsystem ist KEIN RUNDAS Standardprodukt.

Die Teile sind i. d. R. nicht auf Lager und müssen in den USA angefragt und geordert werden.

RESTORE®

Produktkatalog





RESTORE®

RESTORE® Implantate SD Ø 3,3 mm 4
 Prothetikoptionen SD Ø 3,3 mm 5
 Prothetikkomponenten SD Ø 3,3 mm 6

RESTORE® Implantate RD Ø 3,75 mm/4,0 mm 8
 Prothetikoptionen RD Ø 3,75 mm/4,0 mm 9
 Prothetikkomponenten RD Ø 3,75 mm/4,0 mm 10

RESTORE® Implantate WD Ø 5,0 mm/6,0 mm 13
 Prothetikoptionen WD Ø 5,0 mm/6,0 mm 14
 Prothetikkomponenten WD Ø 5,0 mm/6,0 mm 15

Overdenture-Optionen 18
 O-Ring-Abutment 19
 LOCATOR®-Abutment 20

RESTORE®-Chirurgie-Kit 21
 Chirurgische Instrumente 20
 Schraubendreher 24
 Laborwerkzeug und sonstige Produkte 25

Bitte berücksichtigen Sie bei Ihrer Planung: Das Restore Implantatsystem ist KEIN RUNDAS Standardprodukt.

Die Teile sind i. d. R. nicht auf Lager und müssen in den USA angefragt und geordert werden.

Produktspezifikationen können ohne vorherige Ankündigung geändert werden.

Die abgebildeten Artikel sind nicht maßstabsgetreu.

Nicht alle Produkte sind in allen Ländern verfügbar.



RESTORE® Implantate
Externer Hex

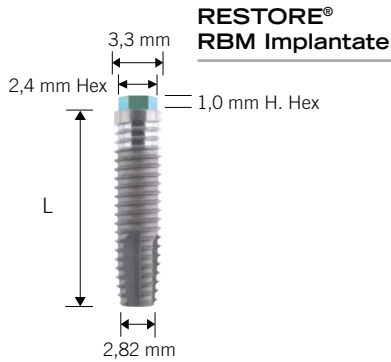

Katalog-Nr.

Implantatgröße

- RS3308K**
- RS3310K**
- RS3311K**
- RS3313K**
- RS3315K**

- Ø 3,3 x 8 mm
- Ø 3,3 x 10 mm
- Ø 3,3 x 11,5 mm
- Ø 3,3 x 13 mm
- Ø 3,3 x 15 mm

Deckschraube*

Katalog-Nr.

Beschreibung



L1809-34-01K

SD

Gingivaformer**

Katalog-Nr.

Beschreibung

Aufweitung

Kragenhöhe



- R9633-34-02K**
- R9633-34-04K**
- R9633-34-06K**

- SD
- SD
- SD

- gerade 2,0 mm
- gerade 4,0 mm
- gerade 6,0 mm

- R9642-34-02K**
- R9642-34-04K**
- R9642-34-06K**

- SD
- SD
- SD

- 4,2 mm 2,0 mm
- 4,2 mm 4,0 mm
- 4,2 mm 6,0 mm

* 0,035" Sechskantschraubendreher erforderlich für RESTORE® Abdeckschrauben.

** 0,048" Sechskantschraubendreher erforderlich für RESTORE® Gingivaformer und Abutmentschrauben.

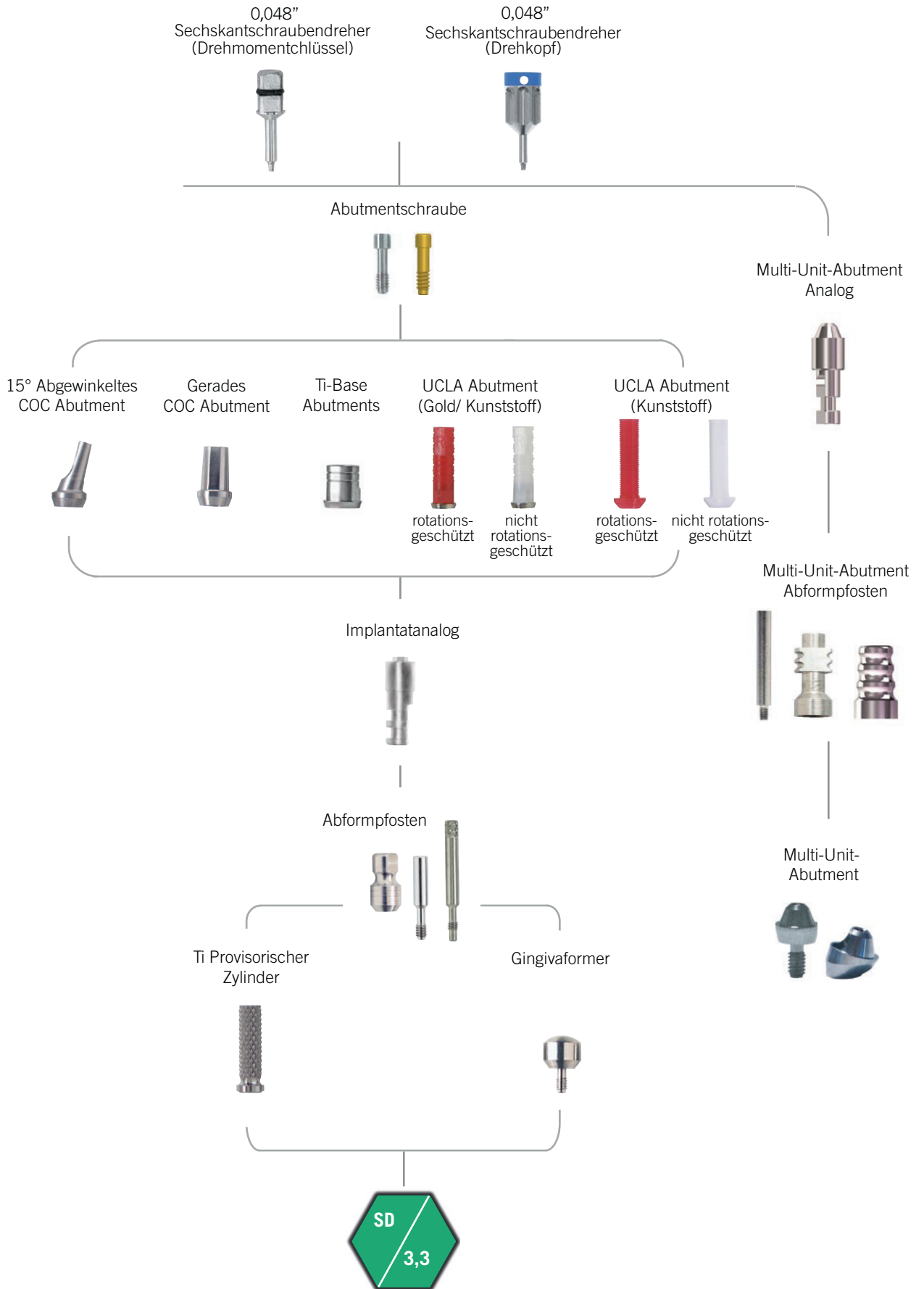



	Abformpfosten*	<i>Katalog-Nr.</i>	<i>Beschreibung</i>	<i>Durchmesser</i>
		R9550-34-00K R9551-34-00K	SD, rotationsgeschützt SD, rotationsgeschützt	4,2 mm ausgestellt 5,5 mm
	Implantatanalog	<i>Katalog-Nr.</i>	<i>Beschreibung</i>	
		R9893-34K	SD, 1er-Pack	
	Ti Provisorische Zylinder	<i>Katalog-Nr.</i>	<i>Beschreibung</i>	
		L2301-42-00K L2301-42-01K	SD, rotationsgeschützt SD, nicht rotationsgeschützt	
	Ti-Klebebasis	<i>Katalog-Nr.</i>	<i>Beschreibung</i>	
		KM-70913C	SD, Ti-Klebebasis, inkl. Schraube	
		23-40321	SD, Ti-Klebebasis Ersatzschraube Restore	
	Gerade Cement-On-Crown (COC) Abutments	<i>Katalog-Nr.</i>	<i>Beschreibung</i>	<i>Kragenhöhe</i>
		R9290-34-02K R9290-34-04K R2302-42-02K	SD, rotationsgeschützt SD, rotationsgeschützt SD, nicht rotationsgeschützt	2,0 mm 4,0 mm 2,0 mm
	Abgewinkelte Cement-On-Crown (COC) Abutments	<i>Katalog-Nr.</i>	<i>Beschreibung</i>	<i>Kragenhöhe</i>
		R9291-34-02K	SD, 15° gewinkelt, rotationsgeschützt	2,0 mm
	UCLA Gold/Kunststoff Kombinationszylinder	<i>Katalog-Nr.</i>	<i>Beschreibung</i>	
		L2307-42-00K L2307-42-01K	SD, rotationsgeschützt SD, nicht rotationsgeschützt	
	UCLA Kunststoffzylinder	<i>Katalog-Nr.</i>	<i>Beschreibung</i>	<i>Durchmesser</i>
		R9250-34-00K R9251-34-00K L2305-42-01K	SD, rotationsgeschützt SD, rotationsgeschützt SD, nicht rotationsgeschützt	4,2 mm 5,5 mm 4,2 mm

* inkl. kurzer und langer Schraube (für geschlossenen und offenen Abdruck)



	<p>Abutmentschrauben*</p>	<p><i>Katalog-Nr.</i></p> <p>R9203-34-48K R9301-34-48K</p>	<p><i>Beschreibung</i></p> <p>SD Abutmentschraube, Ti, 0,048" Hex SD Abutmentschraube, TiN, 0,048" Hex</p>
	<p>Multi-Unit-Abutments</p> <p>30 Ncm</p>	<p><i>Katalog-Nr.</i></p> <p>70413-1 70413-2 70413-3 KM-70408C</p>	<p><i>Beschreibung</i></p> <p><i>Kragenhöhe</i></p> <p>SD, gerade 1,0 mm SD, gerade 2,0 mm SD, gerade 3,0 mm SD, 17° abgewinkelt 3,0 mm</p>
	<p>Multi-Unit-Abutment Abformpfosten</p>	<p><i>Katalog-Nr.</i></p> <p>KM-80016C KM-80018C</p>	<p><i>Beschreibung</i></p> <p>offener Abdruck, mit Schraube geschlossener Abdruck, mit Schraube</p>
	<p>Multi-Unit-Abutment Analog</p>	<p><i>Katalog-Nr.</i></p> <p>KM-90016</p>	<p><i>Beschreibung</i></p> <p>Analog</p>
	<p>Multi-Unit-Abutment Einheilkappe</p>	<p><i>Katalog-Nr.</i></p> <p>KM-70274</p>	<p><i>Beschreibung</i></p> <p>Heilungskappe</p>
	<p>Multi-Unit-Abutment Ti Temporärhülse</p>	<p><i>Katalog-Nr.</i></p> <p>KM-70157C</p>	<p><i>Beschreibung</i></p> <p>Multi-Unit Ti-Temporäres Abutment inkl. Schraube</p>
	<p>Multi-Unit-Abutment Kunststoffhülse</p>	<p><i>Katalog-Nr.</i></p> <p>KM-60030C</p>	<p><i>Beschreibung</i></p> <p>Multi-Unit Temporäres Abutment inkl. Schraube</p>
	<p>Multi-Unit-Abutment Prothetikschaube</p> <p>20 Ncm</p>	<p><i>Katalog-Nr.</i></p> <p>KM-40098</p>	<p><i>Beschreibung</i></p> <p>1er-Pack</p>

! **Wichtig:** Das Zubehör des neuen Multi-Unit Abutment-Systems ist nicht mit dem bisherigen System kompatibel.

* **Achtung:** Die Abutmentschrauben sind NICHT im Abutment enthalten und müssen separat bestellt werden. 0,048" Sechskantschraubendreher erforderlich für RESTORE® Abutmentschrauben.



RESTORE® Implantate
Externer Hex

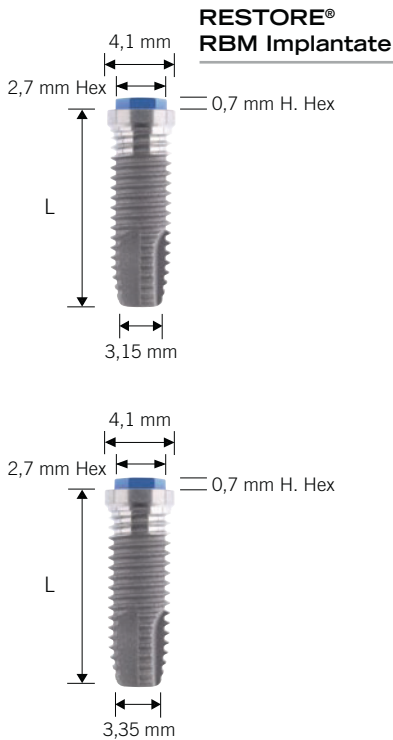

Katalog-Nr.

Implantatgröße

RS3806K
RS3808K
RS3810K
RS3811K
RS3813K
RS3815K

Ø 3,75 x 6.5 mm
Ø 3,75 x 8 mm
Ø 3,75 x 10 mm
Ø 3,75 x 11.5 mm
Ø 3,75 x 13 mm
Ø 3,75 x 15 mm

RS4006K
RS4008K
RS4010K
RS4011K
RS4013K
RS4015K

Ø 4,0 x 6.5 mm
Ø 4,0 x 8 mm
Ø 4,0 x 10 mm
Ø 4,0 x 11.5 mm
Ø 4,0 x 13 mm
Ø 4,0 x 15 mm

Deckschrauben*

Katalog-Nr.

Beschreibung



L1809-40-01K

RD

Gingivaformer**

Katalog-Nr.

Beschreibung

Aufweitung

Kragenhöhe



R9633-40-02K
R9633-40-04K
R9633-40-06K

RD
RD
RD

gerade 2,0 mm
gerade 4,0 mm
gerade 6,0 mm

R9650-40-02K
R9650-40-03K
R9650-40-04K
R9650-40-06K

RD
RD
RD
RD

5,0 mm 2,0 mm
5,0 mm 3,0 mm
5,0 mm 4,0 mm
5,0 mm 6,0 mm

R9660-40-04K
R9660-40-06K
R9660-40-08K

RD
RD
RD

6,0 mm 4,0 mm
6,0 mm 6,0 mm
6,0 mm 8,0 mm

Alle RESTORE® Implantate haben einen 3,0 mm maschinenpolierten Kragen, außer das 6,5 mm kurze Implantat. Hier ist der maschinenpolierte Kragen 1,5 mm hoch.

* 0.035" Sechskantschraubendreher erforderlich für RESTORE® Abdeckschrauben.

** 0.048" Sechskantschraubendreher erforderlich für RESTORE® Gingivaformer und Abutmentschrauben.

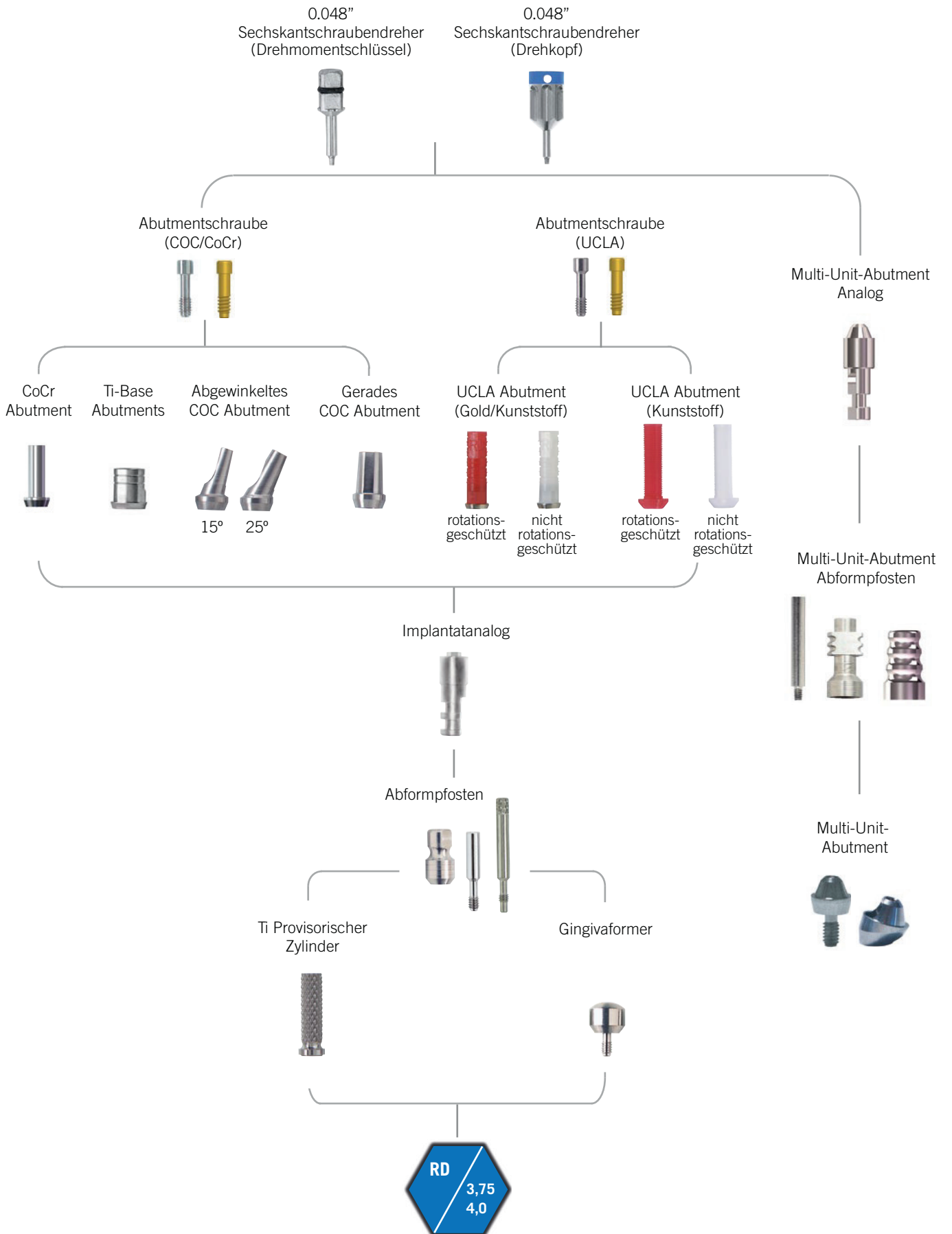



Abformpfosten*

Katalog-Nr.

Beschreibung

Durchmesser

R9549-40-00K
R9550-40-00K

RD, rotationsgeschützt
RD, rotationsgeschützt

gerade
5,0 mm



Implantatanalog

Katalog-Nr.

Beschreibung

R9891-40K
R9892-40K

RD, 1er-Pack
RD, 3er-Pack



Ti Provisorische Zylinder

Katalog-Nr.

Beschreibung

L2400-50-00K
L2400-50-01K

RD, rotationsgeschützt
RD, nicht rotationsgeschützt



Ti-Klebebasis

Katalog-Nr.

Beschreibung

KM-70914C
23-40322

RD, Ti-Klebebasis, rotationsgeschützt, inkl. Schraube
RD, Ti-Klebebasis Ersatzschraube Restore



Gerade Cement-On-Crown (COC) Abutments

Katalog-Nr.

Beschreibung

Kragenhöhe

L2308-40-04K
R9290-40-02K
R9290-40-04K
R9295-40-02K

RD, rotationsgeschützt
RD, rotationsgeschützt
RD, rotationsgeschützt
RD, nicht rotationsgeschützt

gerade
2,0 mm
4,0 mm
2,0 mm



Abgewinkelte Cement-On-Crown (COC) Abutments

Katalog-Nr.

Beschreibung

Kragenhöhe

R9291-40-02K
R9291-40-04K

RD, 15° gewinkelt, rotationsgeschützt
RD, 15° gewinkelt, rotationsgeschützt

2,0 mm
4,0 mm

R9292-40-04K

RD, 25° gewinkelt, rotationsgeschützt

4,0 mm

* inkl. kurzer und langer Schraube (für geschlossenen und offenen Abdruck)



<p>UCLA Gold/ Kunststoff Kombinationszylinder</p> 	<p><i>Katalog-Nr.</i></p> <p>L2405-50-00K L2405-50-01K</p>	<p><i>Beschreibung</i></p> <p>RD, rotationsgeschützt RD, nicht rotationsgeschützt</p>	
<p>UCLA Kunststoffzylinder</p> 	<p><i>Katalog-Nr.</i></p> <p>R9250-40-00K L2403-50-01K</p>	<p><i>Beschreibung</i></p> <p>RD, rotationsgeschützt RD, nicht rotationsgeschützt</p>	<p><i>Durchmesser</i></p> <p>5,0 mm 5,0 mm</p>
<p>Cobalt Chrome (CoCr) Abutment</p> 	<p><i>Katalog-Nr.</i></p> <p>L2601-50-00K</p>	<p><i>Beschreibung</i></p> <p>RD, nicht rotationsgeschützt (mit Kunststoffkamin und Abutmentschraube)</p>	
<p>Abutmentschrauben*</p> 	<p><i>Katalog-Nr.</i></p> <p>R9202-40-48K</p> <p>R9203-40-48K R9304-40-48K</p>	<p><i>Beschreibung</i></p> <p>RD Abutmentschraube, Ti, 0.048" Hex - COC/CoCr</p> <p>RD Abutmentschraube, Ti, 0.048" Hex - UCLA RD Abutmentschraube, TiN, 0.048" Hex - UCLA</p>	

* **Achtung:** Die Abutmentschrauben sind NICHT im Abutment enthalten und müssen separat bestellt werden. 0.048" Sechskantschraubendreher erforderlich für RESTORE® Abutmentschrauben.



Multi-Unit-Abutments

30 Ncm

Katalog-Nr.

70311-1
70311-2
70311-3
KM-70238C
KM-70239C

Beschreibung

RD, gerade
RD, gerade
RD, gerade
RD, 17° abgewinkelt
RD, 30° abgewinkelt

Kragenhöhe

1,0 mm
2,0 mm
3,0 mm
3,0 mm
4,0 mm



**Multi-Unit-Abutment
Abformpfosten**

Katalog-Nr.

KM-80016C
KM-80018C

Beschreibung

offener Abdruck, mit Schraube
geschlossener Abdruck, mit Schraube



Multi-Unit-Abutment Analog

Katalog-Nr.

KM-90016

Beschreibung

Analog



**Multi-Unit-Abutment
Einheilkappe**

Katalog-Nr.

KM-70274

Beschreibung

Heilungskappe



**Multi-Unit-Abutment
Ti Temporärhülse**

Katalog-Nr.

KM-70157C

Beschreibung

Multi-Unit Ti-Temporäres Abutment inkl. Schraube



**Multi-Unit-Abutment
Kunststoffhülse**

Katalog-Nr.

KM-60030C

Beschreibung

Multi-Unit Temporäres Abutment inkl. Schraube



**Multi-Unit-Abutment
Prothetikschaube**

20 Ncm

Katalog-Nr.

KM-40098

Beschreibung

1er-Pack

! **Wichtig:** Das Zubehör des neuen Multi-Unit Abutment-Systems ist nicht mit dem bisherigen System kompatibel.

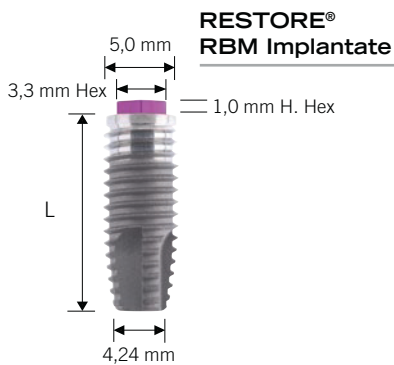

Katalog-Nr.

Implantatgröße

RS5006K
RS5008K
RS5010K
RS5011K
RS5013K
RS5015K

Ø 5,0 x 6,5 mm
Ø 5,0 x 8 mm
Ø 5,0 x 10 mm
Ø 5,0 x 11,5 mm
Ø 5,0 x 13 mm
Ø 5,0 x 15 mm

RS6006K
RS6008K
RS6010K
RS6011K
RS6013K
RS6015K

Ø 6,0 x 6,5 mm
Ø 6,0 x 8 mm
Ø 6,0 x 10 mm
Ø 6,0 x 11,5 mm
Ø 6,0 x 13 mm
Ø 6,0 x 15 mm

Deckschraube*



Katalog-Nr.

Beschreibung

L1809-50-01K

WD

Gingivaformer**



Katalog-Nr.

Beschreibung

Aufweitung

Kragenhöhe

R9633-50-02K

WD

gerade

2,0 mm

R9633-50-06K

WD

gerade

6,0 mm

R9606-50-02K

WD

6,0 mm

2,0 mm

R9606-50-04K

WD

6,0 mm

4,0 mm

R9606-50-06K

WD

6,0 mm

6,0 mm

Alle RESTORE® Implantate haben einen 3,0 mm maschinenpolierten Kragen, außer das 6,5 mm kurze Implantat. Hier ist der maschinenpolierte Kragen 1,5 mm hoch.

* 0.035" Sechskantschraubendreher erforderlich für RESTORE® Abdeckschrauben.

** 0.048" Sechskantschraubendreher erforderlich für RESTORE® Gingivaformer und Abutmentschrauben.

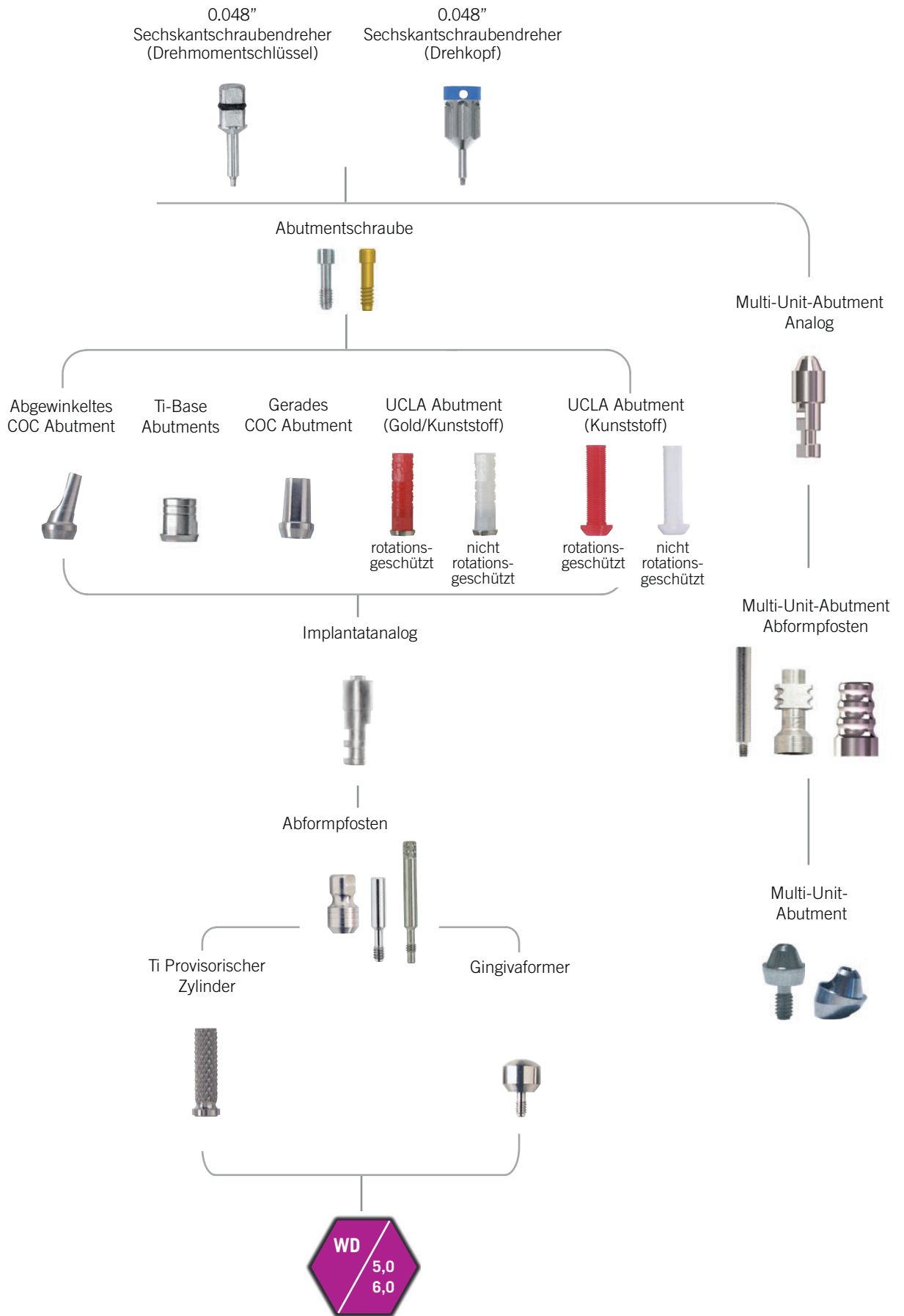



Abformpfosten *

Katalog-Nr.

Beschreibung

Durchmesser

R9549-50-00K
R9597-50-00K
R9598-50-00K

WD, rotationsgeschützt
WD, rotationsgeschützt
WD, rotationsgeschützt

gerade
6,0 mm
7.5 mm



Implantatanalog

Katalog-Nr.

Beschreibung

R9893-50K

WD, 1er-Pack



Ti Provisorische Zylinder

Katalog-Nr.

Beschreibung

L2500-60-00K
L2500-60-01K

WD, rotationsgeschützt
WD, nicht rotationsgeschützt



Ti-Klebebasis

Catalog #

Description

KM-70915C
23-40323

WD, Ti-Klebebasis, rotationsgeschützt, inkl. Schraube
WD, Ti-Klebebasis Ersatzschraube Restore



Gerade Cement-On-Crown (COC) Abutments

Katalog-Nr.

Beschreibung

Kragenhöhe

L2308-50-04K
R9290-50-02K
R9290-50-04K
R2503-60-02K

WD, rotationsgeschützt
WD, rotationsgeschützt
WD, rotationsgeschützt
WD, nicht rotationsgeschützt

gerade (keine)
2,0 mm
4,0 mm
2,0 mm



Abgewinkelte Cement-On-Crown (COC) Abutments

Katalog-Nr.

Beschreibung

Kragenhöhe







R9291-50-02K
R9291-50-04K

WD, 15° gewinkelt, rotationsgeschützt
WD, 15° gewinkelt, rotationsgeschützt

2,0 mm
4,0 mm

* inkl. kurzer und langer Schraube (für geschlossenen und offenen Abdruck)



	UCLA Gold/Kunststoff Kombinationszylinder	<i>Katalog-Nr.</i> L2508-60-00K L2508-60-01K	<i>Beschreibung</i> WD, rotationsgeschützt WD, nicht rotationsgeschützt	
	UCLA Kunststoffzylinder	<i>Katalog-Nr.</i> R9226-50-00K R9225-50-01K	<i>Beschreibung</i> WD, rotationsgeschützt rotationsgeschützt	<i>Durchmesser</i> WD, nicht 6,0 mm 6,0 mm
	Abutmentschrauben*	<i>Katalog-Nr.</i> R9203-50-48K	<i>Beschreibung</i> WD Abutmentschraube, Ti, 0.048" Hex	
	Multi-Unit-Abutments 30 Ncm	<i>Katalog-Nr.</i> 70409-1 70409-2	<i>Beschreibung</i> WD, gerade WD, gerade	<i>Kragenhöhe</i> 1,0 mm 2,0 mm
	Multi-Unit-Abutment Abformpfosten	<i>Katalog-Nr.</i> KM-80016C KM-80018C	<i>Beschreibung</i> offener Abdruck, mit Schraube geschlossener Abdruck, mit Schraube	
	Multi-Unit-Abutment Analog	<i>Katalog-Nr.</i> KM-90016	<i>Beschreibung</i> Analog	
	Multi-Unit-Abutment Einheilkappe	<i>Katalog-Nr.</i> KM-70274	<i>Beschreibung</i> Heilungskappe	

***Achtung:** Die Abutmentschrauben sind NICHT im Abutment enthalten und müssen separat bestellt werden. 0.048" Sechskantschraubendreher erforderlich für RESTORE® Abutmentschrauben.



**Multi-Unit-Abutment
Ti Temporärhülse**

Katalog-Nr.

Beschreibung

KM-70157C

Multi-Unit Ti-Temporäres Abutment inkl. Schraube



**Multi-Unit-Abutment
Kunststoffhülse**

Katalog-Nr.

Beschreibung

KM-60030C

Multi-Unit Temporäres Abutment inkl. Schraube



**Multi-Unit-Abutment
Prothetikschrabe**

20 Ncm

Katalog-Nr.

Beschreibung

KM-40098

1er-Pack

! **Wichtig:** Das Zubehör des neuen Multi-Unit Abutment-Systems ist nicht mit dem bisherigen System kompatibel.



Overdenture Optionen
Externer Hex

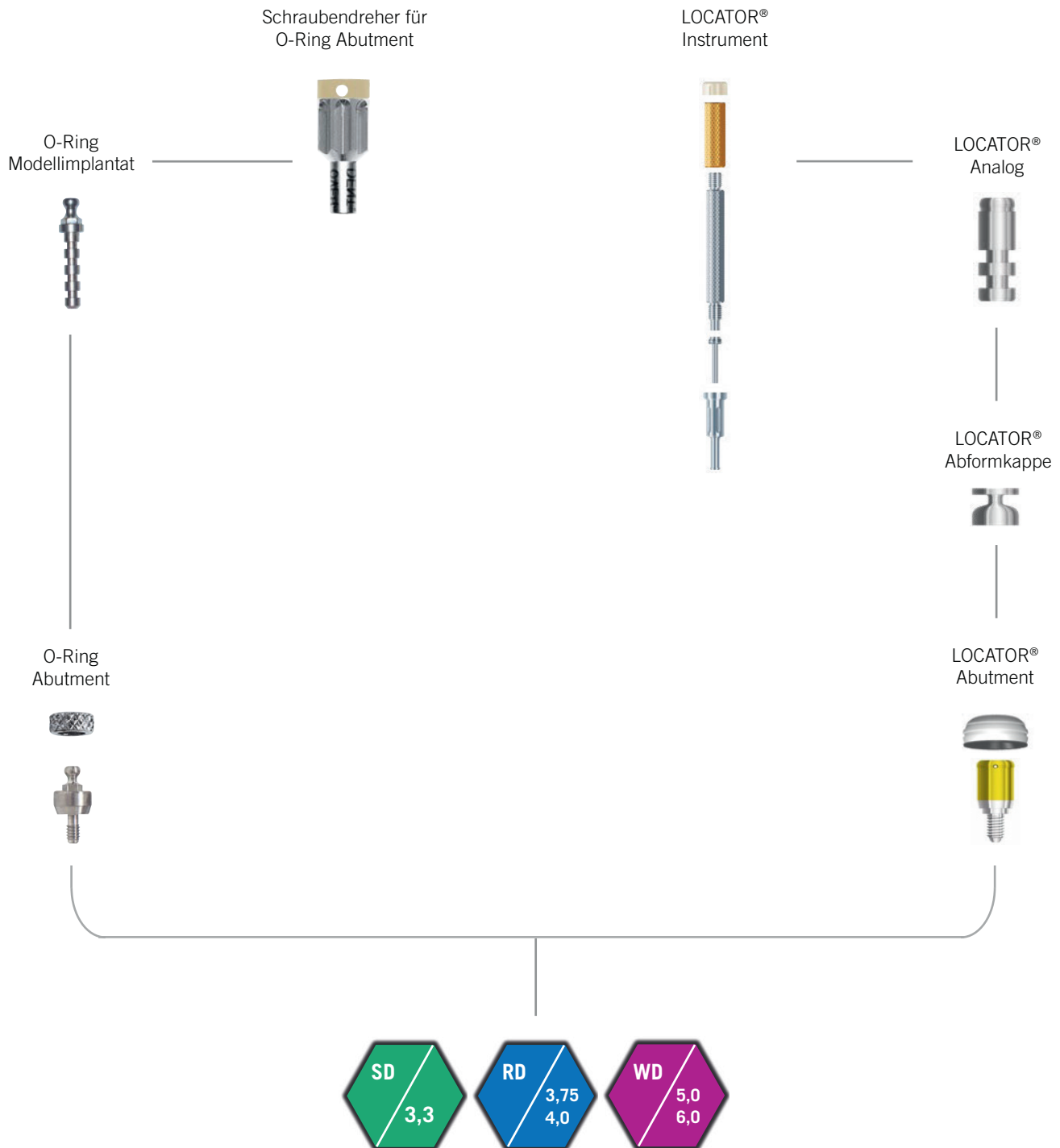



O-Ring Abutments



<i>Katalog-Nr.</i>	<i>Beschreibung</i>	<i>Kragenhöhe</i>
L2304-42-02K	SD	2,0 mm
L2304-42-03K	SD	3,0 mm
L2304-42-04K	SD	4,0 mm
L2402-50-02K	RD	2,0 mm
L2402-50-03K	RD	3,0 mm
L2402-50-04K	RD	4,0 mm
L2505-60-02K	WD	2,0 mm
L2505-60-03K	WD	3,0 mm
L2505-60-04K	WD	4,0 mm

O-Ring Abutment Zubehör



<i>Katalog-Nr.</i>	<i>Beschreibung</i>
L2811-01K	Klinische O-Ringe, schwarz, 12er-Pack
L2812-01K	Labor O-Ringe, rot, 12er-Pack



Locator® Abutments
Externer Hex



LOCATOR® Abutments

Katalog-Nr.

Beschreibung

Kragenhöhe

8196	SD	1,0 mm
8197	SD	2,0 mm
8198	SD	3,0 mm
8199	SD	4,0 mm
8200	SD	5,0 mm
8681	RD	1,0 mm
8682	RD	2,0 mm
8683	RD	3,0 mm
8684	RD	4,0 mm
8685	RD	5,0 mm
8686	RD	6,0 mm
8727	WD	1,0 mm
8728	WD	2,0 mm
8729	WD	3,0 mm
8730	WD	4,0 mm
8731	WD	5,0 mm

LOCATOR® Abutment
Zubehör

Katalog-Nr.

Beschreibung

LOCATOR® Steckteilverarbeitungspaket für geringe Angulation (0° bis 10° Divergenz)

8519-2	2er-Pack
8519-10	10er-Pack

LOCATOR® Steckteilverarbeitungspaket, 2er-Pack für erweiterte Angulation (10° bis 20° Divergenz)

8540

LOCATOR® Austauschpatrizen, je 4 Stück für geringe Angulation (0° bis 10° Divergenz)
transparent, Abzugskraft ca. 2.270 g
pink Abzugskraft ca. 1.360 g
blau, Abzugskraft ca. 680 g

8524
8527
8529

für erweiterte Angulation (10° bis 20° Divergenz)
rot, Abzugskraft ca. 450 g
orange, Abzugskraft ca. 907 g
grün, Abzugskraft ca. 1.810 g

8548
8915
8547

8515

LOCATOR® Polymerisations-Einsatz, schwarz, 4er-Pack

8530

LOCATOR® Analog, 4er-Pack

8505

LOCATOR® Abdruckkappe, 4er-Pack

8393

LOCATOR® Instrument

45274K

LOCATOR® Prothetischlüssel



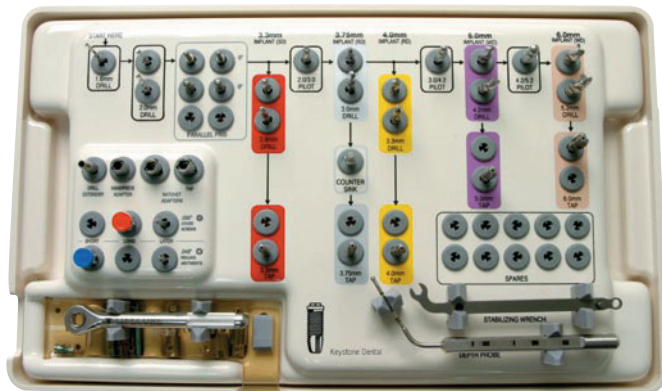

Katalog-Nr. Chirurgische Optionen

11028K	Chirurgie-Set (Leertray)
L9105-1K	A. RESTORE® Basic Chirurgie-Kit
L9106-1K	B. Kurz Implantate - Instrumenten Upgrade Pack

Das RESTORE® Chirurgie-Set Basic enthält die erforderlichen Instrumente, Bohrer und Gewindeschneider, um RESTORE® Schraubenimplantate der gängigsten Durchmesser zu inserieren - Small Diameter (SD) 3,3 mm, Regular Diameter (RD) 3,75 und 4,0 mm, Wide Diameter (WD) 5,0 mm.

Zusätzliche Instrumente können separat erworben werden.

Katalog-Nr. Beschreibung

L9105-1K	A. RESTORE® Basic Chirurgie-Kit <i>Inhalt:</i>
11028K	Chirurgie-Set
L1104-16-15K	1,6 x 15 mm außengekühlter Spiralbohrer
L1104-20-15K	2,0 x 15 mm außengekühlter Spiralbohrer
L1101-28-15K	2,8 x 15 mm außengekühlter Spiralbohrer
L1104-30-15K	3,0 x 15 mm außengekühlter Spiralbohrer
L1104-33-15K	3,3 x 15 mm außengekühlter Spiralbohrer
L1104-42-15K	4,2 x 15 mm innengekühlter Spiralbohrer
L1301-20-30K	2,0/3,0 mm außengekühlter Pilotbohrer
L1300-30-42K	3,0/4,2 mm innengekühlter Pilotbohrer
L1404-38-02K	Versenkbohrer, außengekühlt
L1404-01K	Bohrerverlängerung
L1406-01K	Winkelstückadapter für NP Einbringpfosten
L1406-02K	Handadapter für NP Einbringpfosten
L1407K	Handadapter für Winkelstückinstrumente
L1502-33-18K	3,3 x 18 mm chirurg. Gewindeschneider, innengekühlt
L1504-38-18K	3,75 x 18 mm chirurg. Gewindeschneider, innengekühlt

Katalog-Nr. Beschreibung

L9106-1K	B. Kurz Implantate - Instrumenten Upgrade Pack <i>Inhalt:</i>
L1104-16-15K	1,6 x 15 mm außengekühlter Spiralbohrer
L1104-20-10K	2,0 x 10 mm außengekühlter Spiralbohrer
L1104-20-15K	2,0 x 15 mm außengekühlter Spiralbohrer
L1104-30-10K	3,0 x 10 mm außengekühlter Spiralbohrer
L1104-30-15K	3,0 x 15 mm außengekühlter Spiralbohrer
L1104-33-10K	3,3 x 10 mm außengekühlter Spiralbohrer
L1104-33-15K	3,3 x 15 mm außengekühlter Spiralbohrer
L1104-42-10K	4,2 x 10 mm innengekühlter Spiralbohrer
L1104-42-15K	4,2 x 15 mm innengekühlter Spiralbohrer
L1104-52-10K	5,2 x 10 mm innengekühlter Spiralbohrer

L1504-40-18K	4,0 x 18 mm chirurg. Gewindeschneider, innengekühlt
L1504-50-15K	5,0 x 15 mm chirurg. Gewindeschneider, innengekühlt
L1702-01K	Chirurgische Ratsche
L1703-01K	Ratschenverlängerung
L1709-01K	Stabilisierungsschlüssel
L1800-22-02K	Reinigungskanüle für innengekühlte Instrumente
L1805-01K	Chirurgische Tiefenmesssonde
L1805-20-00K	Parallel Pin, gerade, 2,0/3,0 mm, 4er-Pack
L1806-04K	Ratschenadapter für NP Einbringpfosten, 8 mm
L1806-05K	Ratschen-/Gewindeschneideradapter, 12 mm
L2100-35-24K	0,035", Sechskantschraubendreher, drehbar, lang
R9121K	0,048", Sechskantschraubendreher, drehbar, kurz
MK40040	RESTORE-Operationshandbuch
MK40041	RESTORE-Prothetikhandbuch
MK40049	Wandtafel
MK40238	Anwendungstafel für Bohrer
100036-EN01	Röntgenschablone 100% / 125%

L1104-52-15K	5,2 x 15 mm innengekühlter Spiralbohrer
L1404-38-02K	Versenkbohrer, außengekühlt
L1504-38-13K	3,75 x 13 mm chirurg. Gewindeschneider, innengekühlt
L1504-38-18K	3,75 x 15 mm chirurg. Gewindeschneider, innengekühlt
L1504-40-13K	4,0 x 13 mm chirurg. Gewindeschneider, innengekühlt
L1504-40-18K	4,0 x 18 mm chirurg. Gewindeschneider, innengekühlt
L1504-50-13K	5,0 x 13 mm chirurg. Gewindeschneider, innengekühlt
L1504-50-15K	5,0 x 15 mm chirurg. Gewindeschneider, innengekühlt
L1504-60-13K	6,0 x 13 mm chirurg. Gewindeschneider, innengekühlt
L1504-60-15K	6,0 x 15 mm chirurg. Gewindeschneider, innengekühlt
L1805-01K	Chirurgische Tiefenmesssonde



Vorbohrer



Katalog-Nr.

L1104-16-15K

Beschreibung

Ø 1,6 x 15 mm, außengekühlt



L1104-20-10K
L1104-20-15K

Ø 2,0 x 10 mm, außengekühlt
Ø 2,0 x 15 mm, außengekühlt

Chirurgische Bohrer



Katalog-Nr.

L1101-28-10K
L1101-28-15K

Beschreibung

Ø 2,8 x 10 mm, außengekühlt
Ø 2,8 x 15 mm, außengekühlt



L1104-30-10K
L1104-30-15K

Ø 3,0 x 10 mm, außengekühlt
Ø 3,0 x 15 mm, außengekühlt



L1104-33-10K
L1104-33-15K

Ø 3,3 x 10 mm, außengekühlt
Ø 3,3 x 15 mm, außengekühlt



L1104-42-10K
L1104-42-15K

Ø 4,2 x 10 mm, innengekühlt
Ø 4,2 x 15 mm, innengekühlt



L1104-52-10K
L1104-52-15K

Ø 5,2 x 10 mm, innengekühlt
Ø 5,2 x 15 mm, innengekühlt

Versenkbohrer



Katalog-Nr.

L1404-38-02K

Beschreibung

für Ø 3,75/ Ø 4,0 mm Implantate, außengekühlt



Pilotbohrer



Katalog-Nr.

L1300-20-30K
L1301-20-30K
L1300-30-42K
L1300-34-42K
L1300-42-50K
L1300-42-52K

Beschreibung

2,0/3,0 mm, innengekühlt
 2,0/3,0 mm, außengekühlt
 3,0/4,2 mm, innengekühlt
 3,4/4,2 mm, innengekühlt
 4,2/5,0 mm, innengekühlt
 4,2/5,2 mm, innengekühlt

Chirurgische Gewindeschneider



Katalog-Nr.

L1502-33-13K
L1502-33-18K

Beschreibung

Ø 3,3 x 13 mm, innengekühlt
 Ø 3,3 x 18 mm, innengekühlt



L1504-38-13K
L1504-38-18K

Ø 3,75 x 13 mm, innengekühlt
 Ø 3,75 x 18 mm, innengekühlt



L1504-40-13K
L1504-40-18K

Ø 4,0 x 13 mm, innengekühlt
 Ø 4,0 x 18 mm, innengekühlt



L1504-50-13K
L1504-50-15K

Ø 5,0 x 13 mm, innengekühlt
 Ø 5,0 x 15 mm, innengekühlt



L1504-60-13K
L1504-60-15K

Ø 6,0 x 13 mm, innengekühlt
 Ø 6,0 x 15 mm, innengekühlt

Bone Profiler System



Katalog-Nr.

L1408-42K
L1408-55K
L1411-01K

Beschreibung

SD Ø 4,2 mm Durchmesser (mit Führungspin)
 SD Ø 5,5 mm Durchmesser (mit Führungspin)
 SD Führungspin, 2er-Pack

L1409-50K
L1409-60K
L1412-01K

RD Ø 5,0 mm Durchmesser (mit Führungspin)
 RD Ø 6,0 mm Durchmesser (mit Führungspin)
 RD Führungspin, 2er-Pack

L1410-60K
L1410-75K
L1413-01K

WD Ø 6,0 mm Durchmesser (mit Führungspin)
 WD Ø 7,5 mm Durchmesser (mit Führungspin)
 WD Führungspin, 2er-Pack



Einbringpfosten



Katalog-Nr.

R9192-33-05K
R9192-33-15K

R9192-40-05K
R9192-40-15K

R9192-50-15K

Beschreibung

SD 5.5 mm Länge
SD 15 mm Länge

RD 5.5 mm Länge
RD 15 mm Länge

WD 15 mm Länge

Stabilisierungsschlüssel



Katalog-Nr.

L1709-01K

Beschreibung

Stabilisierungsschlüssel

Chirurgische Ratsche



Katalog-Nr.

L1702-01K

Beschreibung

Chirurgische Ratsche

**Ratschenadapter und
Ratschenverlängerungen**



Katalog-Nr.

L1806-04K

L1806-05K

L1703-01K

L1806-03K

Beschreibung

Ratschenadapter, kurz (8 mm)

Ratschen-/Gewindeschneideradapter, lang (12 mm)

Ratschenverlängerungen, kurz und lang

Ersatz-O-Ringe für Ratschenadapter, 4er-Pack

Chirurgische Tiefenmesssonde *Katalog-Nr.*

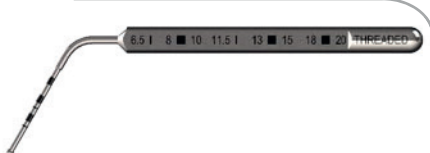

L1805-01K

Beschreibung

Chirurgische Tiefenmesssonde



Handadapter für Instrumente mit Winkelstückschaft



Katalog-Nr.

L1407K

Beschreibung

mit Hand- und Winkelstückschaft

Handadapter für Einbringpfosten



Katalog-Nr.

L1406-02K

Beschreibung

Hand- und Winkelstückadapter für Einbringpfosten

Winkelstückadapter



Katalog-Nr.

L1406-01K

Beschreibung

Hand- und Winkelstückadapter, kurz

Chirurgischer Handeindreher



Katalog-Nr.

L1414-01K

Beschreibung

Chirurgischer Handeindreher

Bohrerverlängerung



Katalog-Nr.

L1404-01K

Beschreibung

Bohrerverlängerung

Reinigungskanüle für innengekühlte Instrumente



Katalog-Nr.

L1800-22-02

Beschreibung

Reinigungskanüle für innengekühlte Instrumente

Parallel Pins



Katalog-Nr.

L1805-20-00K

Beschreibung

gerade, 2,0/3,0 mm, 4er-Pack



L1805-20-15K

15° gewinkelt, 2,0/3,0 mm, 2er-Pack



L1805-20-25K

25° gewinkelt, 2,0/3,0 mm, 2er-Pack



0.035"
Sechskantschraubendreher



Katalog-Nr.

L2100-35-19K
L2100-35-24K

L1400-35-23K
L1400-35-28K

ISS1117K

Beschreibung

Manuell, mit Drehkopf kurz (8 mm/19 mm Gesamtlänge)
Manuell, mit Drehkopf lang (13 mm/24 mm Gesamtlänge)

Für Hand- und Winkelstück, kurz (23 mm Gesamtlänge)
Für Hand- und Winkelstück, lang (28 mm Gesamtlänge)

Für Drehmomentschlüssel, kurz (8 mm)

0.048"
Sechskantschraubendreher



Katalog-Nr.

R9121K
R9122K

L1400-48-23K
L1400-48-28K

ISS1104K
ISS1109K

Beschreibung

Manuell, mit Drehkopf kurz (8 mm/19 mm Gesamtlänge)
Manuell, mit Drehkopf lang (13 mm/24 mm Gesamtlänge)

Hand- und Winkelstück, kurz (23 mm Gesamtlänge)
Hand- und Winkelstück, lang (28 mm Gesamtlänge)

Für Drehmomentschlüssel, kurz (8 mm)
Für Drehmomentschlüssel, lang (15 mm)

Schraubendreher für
O-Ring Abutment



Katalog-Nr.

L2100-96-19K

L1404-96-20K

L2101-96-16K

Beschreibung

Manuell mit Drehkopf

Hand- und Winkelstück

Für Drehmomentschlüssel

Vierkantschraubendreher für
Gold-Abutmentschrauben mit
Innenvierkant



Katalog-Nr.

L2100-85-19K
L2100-85-24K

ISS1118K

Beschreibung

Manuell, kurz (8 mm / 19 mm Gesamtlänge)
Manuell, lang (13 mm Schaft / 19 mm Gesamtlänge)

Für Drehmomentschlüssel, lang (15 mm Schaft)



Reibahlen und Griff



Katalog-Nr.

L2802-01K

Beschreibung

Griff für Reibahlen, UCLA, Drehkopf

L2800-01K

L2800-02K

L2800-03K

SD Reibahle, UCLA
RD Reibahle, UCLA
WD Reibahle, UCLA

Aufwachs Pins



Katalog-Nr.

R9394-34K

R9595-40K

R9595-50-48K

Beschreibung

SD, UCLA, 0,048" Sechskant
RD, UCLA, 0,048" Sechskant
WD, UCLA, 0,048" Sechskant

Hader Steg und Reitersystem

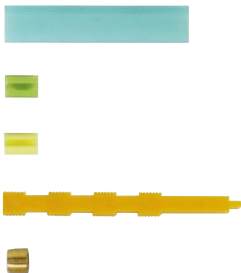

Katalog-Nr.

ISS185HK

Beschreibung

Hader Steg- und Reitersystem-Set, angussfähig
(beinhaltet 1 Hader Steg, 6 Laborreiter,
6 klinische Reiter, 1 Positionierungshilfe)

ISS185BK

Hader Steg, angussfähig

ISS185HPK

Hader Laborreiter (6 Stück)

ISS185HRK

Hader klinischer Reiter (6 Stück)

ISS185TK

Hader Reiter-Positionierungshilfe

ISS526HK

Hader Metallreiter (6 Stück)

Gewindeschneider für Implantat-Innengewinde



Katalog-Nr.

L1700-72K

L1700-20K

L1700-25K

Beschreibung

SD, I-72 Gewinde
RD, M2.0 Gewinde
WD, M2.5 Gewinde

Röntgenschablone

Katalog-Nr.

100036-EN01

Beschreibung

Röntgenschablone 100% / 125%

Bestellformular

Bitte per FAX an 02064 625 95 80 oder per E-Mail an info@rundas.de. Vielen Dank!



Name _____

RUNDAS-Kunden-Nr. _____

Tel. _____

E-Mail _____

Datum / Unterschrift _____

Praxisstempel

Hiermit bestelle ich:

Artikelnummer	Artikelbezeichnung	Stück



RUNDAS GmbH
Amalienstr. 62
46537 Dinslaken



Zertifiziert nach
DIN EN ISO 13485:2016



In DACH, Benelux Vertrieb / Distribution / Ansprechpartner für Keystone/Paltop-Produkte.

Sie erreichen unsere Bestellannahme

telefonisch

Mo. - Do. 7:45 - 18:00 Uhr

Tel. 02064 625 95 50

In Deutschland

Fr. 7:45 - 15:00 Uhr

Fax 02064 625 95 80 oder

versandkostenfrei

E-Mail / Fax

rund um die Uhr

0800 078 63 27 (kostenfrei)

ab 100,- € netto

Ora-Aid

Intraoraler Wundverband

EUGENOLFREI ✓



Weitere Informationen,
Erfahrungsberichte und Videos
finden Sie unter www.ora-aid.de

Vertrieb DACH + NL
Amalienstr. 62 • 46537 Dinslaken
Tel.: +49 2064 625 95 50
Fax: +49 2064 625 95 80
info@rundas.de • www.rundas.de



RUNDAS

Zuverlässig • Einfach • Effektiv

Was ist Ora-Aid?

- Ora-Aid ist der neuartige, eugenolfreie Wundverband zur intraoralen Anwendung
- Schützt orale Wunden, unterstützt den Heilungsprozess
- Stark selbsthaftend an der Mundschleimhaut durch hydrophiles Polymer
- Zuverlässig und einfach in der Anwendung – wie ein Intraoral-Pflaster
- Individuell in verschiedene Formen adaptierbar
- Das Must-have für die intraorale Wundtherapie in Praxis und Klinik

Ora-Aid hat eine adhäsive und eine schützende Seite.

Die adhäsive Seite haftet in der Packung auf der transparenten Trägerfolie und nach der Applikation wundseitig auf der Mundschleimhaut.

Die schützende Seite hält äußere Einflüsse von der Wunde fern.



Indikationen



Aphthen



Orale Wunden

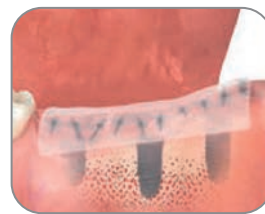

Implantatchirurgie



Zahnextraktion



Parodontologie

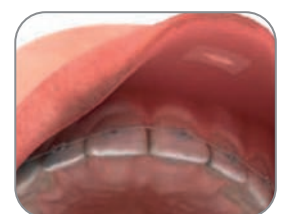

KFO-Therapie

Vorteile + Besonderheiten

- Schützt intraorale Wunden vor äußeren Einflüssen wie Speiseresten, Bakterien und Zigarettenrauch
- Unterstützt die Hämostase und eine schnelle Wundheilung
- Kann sekundäre Infektionen reduzieren
- Kann Schmerzen und Wundreizungen lindern
- Beugt kieferorthopädisch bedingten Wundstellen vor
- Schützt fluoridbehandelte und empfindliche Zähne
- Nahtmaterial wird vor Irritationen durch die Zunge geschützt
- Selbsthaftend: als postoperatives Wundpflaster, nach dem Eingriff (bis zur Nacht)
- Vernäht: als Kurzzeit-Membran zur Defektdeckung während der initialen Resorptionsphase
- Erfrischt durch Minzgeschmack und reduziert Halitosis
- Eugenolfrei
- Enthält Vitamin E

Wundheilungsprozess mit Ora-Aid

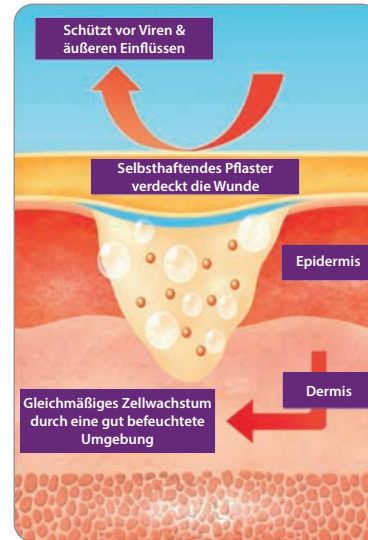

Hält übermäßiges Exsudat zurück
Zur Vorbeugung einer Wundmazeration

Behält körpereigene Heilungsfaktoren auf der Wundoberfläche
Weiße Blutkörperchen, Makrophagen
Proteolytische Enzyme, Zellwachstumsfaktoren

Schützt die Wunde vor Temperaturschwankungen
Die Isolierung fördert die Durchblutung und die aktive Zellbewegung

Ora-Aid in der Anwendung

Statement von Dr. Dr. Johannes Zielasko, Berlin:

„Ora-Aid beschleunigt die Wundheilung und ist leicht anwendbar.“

Implantatchirurgie

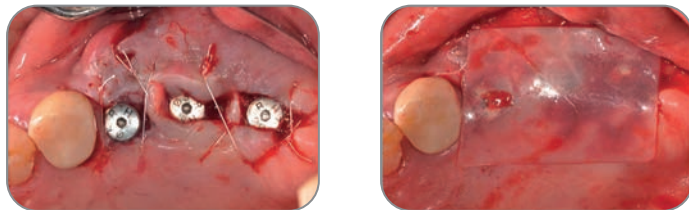

Parodontaltherapie



Zahnextraktion



Alveolenauffüllung / Socket Preservation

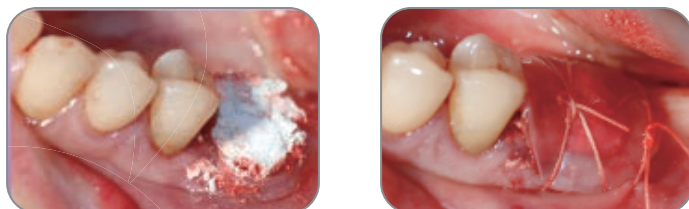

Produktlinie



Ora-Aid 25 - Intraoral-Pflaster, soft
(Art.-Nr.: AG-202A)

20 Streifen mit
je 25 mm x 15 mm

65,55 €*



Ora-Aid 50 - Intraoral-Pflaster, soft
(Art.-Nr.: AG-205A)

20 Streifen mit
je 50 mm x 15 mm

100,- €*

Viele Praxen rechnen Ora-Aid über die GOÄ Ä2 oder 200 sowie Materialkosten je Einzelverpackung ab.

Sie erreichen unsere Bestellannahmetelefonisch **Mo. - Do.** 7:45 - 18:00 Uhr**Fr.** 7:45 - 15:00 Uhr

Fax / E-Mail rund um die Uhr

Absender

Name: _____

Kunden-Nr.: _____

Telefon/Fax: _____

E-Mail: _____

Datum/

Unterschrift: _____

RUNDAS GmbH
Amalienstr. 62
46537 Dinslaken

Tel. +49 2064 625 95 50

Fax +49 2064 625 95 80 oder 0800 078 63 27 (kostenfrei)

Artikelnummer	Artikelbezeichnung	Menge	Einzelpreis Euro *
AG-202A	Ora-Aid 25 - Intraoral-Pflaster, soft 20 Streifen mit je 25 mm x 15 mm		64,50 €*
AG-205A	Ora-Aid 50 - Intraoral-Pflaster, soft 20 Streifen mit je 50 mm x 15 mm		99,50 €*

* zzgl. MwSt. und Versand,
tagesaktuelle Preise auf rundas.de**Ab 100,- € Netto-Warenwert Lieferung frei Haus!**

Unter 150,- € Netto-Warenwert berechnen wir pauschal 5,- € Versandkosten.

Alle Preise sind netto zzgl. gesetzl. MwSt. und verstehen sich als Stückpreise.

Es gelten unsere AGB. Zahlungsziel: 10 Tage – 2 % Skonto, 30 Tage – netto Kasse

RUNDAS GmbH • Amalienstr. 62 • 46537 Dinslaken

Tel. +49 2064 625 95 50

Fax +49 2064 625 95 80 oder 0800 078 63 27 (kostenfrei)

info@rundas.de • www.rundas.de

Ora-Aid**RUNDAS** 

Allgemeine Geschäftsbedingungen RUNDAS GmbH

1) Geltungsbereich

1.1 Diese Allgemeinen Geschäftsbedingungen (nachfolgend „AGB“) der RUNDAS GmbH (nachfolgend „Verkäufer“), gelten für alle Verträge über die Lieferung von Waren, die ein Verbraucher oder Unternehmer (nachfolgend „Kunde“) mit dem Verkäufer hinsichtlich der vom Verkäufer in seinem Online-Shop dargestellten Waren abschließt. Hiermit wird der Einbeziehung von eigenen Bedingungen des Kunden widersprochen, es sei denn, es ist etwas anderes vereinbart.

1.2 Für Verträge über die Lieferung von im Printkatalog des Verkäufers dargestellten Waren gelten diese AGB entsprechend, sofern insoweit nicht ausdrücklich etwas Abweichendes geregelt ist.

1.3 Verbraucher im Sinne dieser AGB ist jede natürliche Person, die ein Rechtsgeschäft zu Zwecken abschließt, die überwiegend weder ihrer gewerblichen noch ihrer selbständigen beruflichen Tätigkeit zugerechnet werden können. Unternehmer im Sinne dieser AGB ist eine natürliche oder juristische Person oder eine rechtsfähige Personengesellschaft, die bei Abschluss eines Rechtsgeschäfts in Ausübung ihrer gewerblichen oder selbständigen beruflichen Tätigkeit handelt.

2) Vertragsschluss

2.1 Die im Online-Shop des Verkäufers enthaltenen Produktbeschreibungen stellen keine verbindlichen Angebote seitens des Verkäufers dar, sondern dienen zur Abgabe eines verbindlichen Angebots durch den Kunden.

2.2 Der Kunde kann das Angebot über das in den Online-Shop des Verkäufers integrierte Online-Bestellformular abgeben. Dabei gibt der Kunde, nachdem er die ausgewählten Waren in den virtuellen Warenkorb gelegt und den elektronischen Bestellprozess durchlaufen hat, durch Klicken des den Bestellvorgang abschließenden Buttons ein rechtlich verbindliches Vertragsangebot in Bezug auf die im Warenkorb enthaltenen Waren ab. Ferner kann der Kunde das Angebot auch telefonisch, per Fax, per E-Mail oder postalisch gegenüber dem Verkäufer abgeben.

2.3 Bei Bestellungen von im Printkatalog des Verkäufers dargestellten Waren kann der Kunde sein Angebot telefonisch, per Fax, per E-Mail oder postalisch gegenüber dem Verkäufer abgeben. Hierzu kann der Kunde das dem Verkäufer beigefügte Bestellformular ausfüllen und an den Verkäufer zurückschicken.

2.4 Der Verkäufer kann das Angebot des Kunden innerhalb von fünf Tagen annehmen, indem er dem Kunden eine schriftliche Auftragsbestätigung oder eine Auftragsbestätigung in Textform (Fax oder E-Mail) übermittelt, wobei insoweit der Zugang der Auftragsbestätigung beim Kunden maßgeblich ist, oder indem er dem Kunden die bestellte Ware liefert, wobei insoweit der Zugang der Ware beim Kunden maßgeblich ist, oder indem er den Kunden nach Abgabe von dessen Bestellung zur Zahlung auffordert.

Liegen mehrere der vorgenannten Alternativen vor, kommt der Vertrag in dem Zeitpunkt zustande, in dem eine der vorgenannten Alternativen zuerst eintritt. Die Frist zur Annahme des Angebots beginnt am Tag nach der Absendung des Angebots durch den Kunden zu laufen und endet mit dem Ablauf des fünften Tages, welcher auf die Absendung des Angebots folgt. Nimmt der Verkäufer das Angebot des Kunden innerhalb vorgenannter Frist nicht an, so gilt dies als Ablehnung des Angebots mit der Folge, dass der Kunde nicht mehr an seine Willenserklärung gebunden ist.

2.5 Bei Auswahl einer von PayPal angebotenen Zahlungsart erfolgt die Zahlungsabwicklung über den Zahlungsdienstleister PayPal (Europe) S.à r.l. et Cie, S.C.A., 22-24 Boulevard Royal, L-2449 Luxembourg (im Folgenden: „PayPal“), unter Geltung der PayPal-Nutzungsbedingungen, einsehbar unter <https://www.paypal.com/de/webapps/mpp/ua/useragreement-full> oder - falls der Kunde nicht über ein PayPal-Konto verfügt – unter Geltung der Bedingungen für Zahlungen ohne PayPal-Konto, einsehbar unter <https://www.paypal.com/de/webapps/mpp/ua/privacywax-full>. Zahlt der Kunde mittels einer im Online-Bestellvorgang auswählbaren von PayPal angebotenen Zahlungsart, erklärt der Verkäufer schon jetzt die Annahme des Angebots des Kunden in dem Zeitpunkt, in dem der Kunde den den Bestellvorgang abschließenden Button anklickt.

2.6 Bei Auswahl der Zahlungsart „Amazon Payments“ erfolgt die Zahlungsabwicklung über den Zahlungsdienstleister Amazon Payments Europe s.c.a., 38 avenue John F. Kennedy, L-1855 Luxemburg (im Folgenden: „Amazon“), unter Geltung der Amazon Payments Europe Nutzungsvereinbarung, einsehbar unter <https://payments.amazon.de/help/201751590>. Wählt der Kunde im Rahmen des Online-Bestellvorgangs „Amazon Payments“ als Zahlungsart aus, erteilt er durch Klicken des den Bestellvorgang abschließenden Buttons zugleich auch einen Zahlungsauftrag an Amazon. Für diesen Fall erklärt der Verkäufer schon jetzt die Annahme des Angebots des Kunden in dem Zeitpunkt, in dem der Kunde durch Klicken des den Bestellvorgang abschließenden Buttons den Zahlungsvorgang auslöst.

2.7 Bei der Abgabe eines Angebots über das Online-Bestellformular des Verkäufers wird der Vertragstext nach dem Vertragsschluss vom Verkäufer gespeichert und dem Kunden nach Absendung von dessen Bestellung in Textform (z. B. E-Mail, Fax oder Brief) übermittelt. Eine darüber hinausgehende Zugänglichmachung des Vertragstextes durch den Verkäufer erfolgt nicht. Sofern der Kunde vor Absendung seiner Bestellung ein Nutzerkonto im Online-Shop des Verkäufers eingerichtet hat, werden die Bestelldaten auf der Website des Verkäufers archiviert und können vom Kunden über dessen passwortgeschütztes Nutzerkonto unter Angabe der entsprechenden Login-Daten kostenlos abgerufen werden.

2.8 Vor verbindlicher Abgabe der Bestellung über das Online-Bestellformular des Verkäufers kann der Kunde mögliche Eingabefehler durch aufmerksames Lesen der auf dem Bildschirm dargestellten Informationen erkennen. Ein wirksames technisches Mittel zur besseren Erkennung von Eingabefehlern kann dabei die Vergrößerungsfunktion des Browsers sein, mit deren Hilfe die Darstellung auf dem Bildschirm vergrößert wird. Seine Eingaben kann der Kunde im Rahmen des elektronischen Bestellprozesses so lange über die üblichen Tastatur- und Mausfunktionen korrigieren, bis er den den Bestellvorgang abschließenden Button anklickt.

2.9 Für den Vertragsschluss steht ausschließlich die deutsche Sprache zur Verfügung.

2.10 Die Bestellabwicklung und Kontaktaufnahme finden in der Regel per E-Mail und automatisierter Bestellabwicklung statt. Der Kunde hat sicherzustellen, dass die von ihm zur Bestellabwicklung angegebene E-Mail-Adresse zutreffend ist, so dass unter dieser Adresse die vom

Verkäufer versandten E-Mails empfangen werden können. Insbesondere hat der Kunde bei dem Einsatz von SPAM-Filtern sicherzustellen, dass alle vom Verkäufer oder von diesem mit der Bestellabwicklung beauftragten Dritten versandten E-Mails zugestellt werden können.

2.11 Coronabedingte Teil-, Minder- oder Nichterfüllung von Aufträgen vorbehalten. In jedem Fall erhält der Auftraggeber eine schriftliche bzw. fernmündliche Information.

3) Widerrufsrecht

3.1 Verbrauchern steht grundsätzlich ein Widerrufsrecht zu.

3.2 Nähere Informationen zum Widerrufsrecht ergeben sich aus der Widerrufsbelehrung des Verkäufers.

4) Preise und Zahlungsbedingungen

4.1 Sofern sich aus der Produktbeschreibung des Verkäufers nichts anderes ergibt, handelt es sich bei den angegebenen Preisen um Gesamtpreise, die die gesetzliche Umsatzsteuer enthalten. Gegebenenfalls zusätzlich anfallende Liefer- und Versandkosten werden in der jeweiligen Produktbeschreibung gesondert angegeben.

4.2 Bei Lieferungen in Länder außerhalb der Europäischen Union können im Einzelfall weitere Kosten anfallen, die der Verkäufer nicht zu vertreten hat und die vom Kunden zu tragen sind. Hierzu zählen beispielsweise Kosten für die Geldübermittlung durch Kreditinstitute (z.B. Überweisungsgebühren, Wechselkursgebühren) oder einfuhrrechtliche Abgaben bzw. Steuern (z.B. Zölle). Solche Kosten können in Bezug auf die Geldübermittlung auch dann anfallen, wenn die Lieferung nicht in ein Land außerhalb der Europäischen Union erfolgt, der Kunde die Zahlung aber von einem Land außerhalb der Europäischen Union aus vornimmt.

4.3 Die Zahlungsmöglichkeit/en wird/werden dem Kunden im Online-Shop des Verkäufers mitgeteilt.

4.4 Ist Vorauskasse per Banküberweisung vereinbart, ist die Zahlung sofort nach Vertragsabschluss fällig, sofern die Parteien keinen späteren Fälligkeitstermin vereinbart haben.

4.5 Bei Auswahl der Zahlungsart „SOFORT“ erfolgt die Zahlungsabwicklung über den Zahlungsdienstleister SOFORT GmbH, Theresienhöhe 12, 80339 München (im Folgenden „SOFORT“). Um den Rechnungsbetrag über „SOFORT“ bezahlen zu können, muss der Kunde über ein für die Teilnahme an „SOFORT“ frei geschaltetes Online-Banking-Konto verfügen, sich beim Zahlungsvorgang entsprechend legitimieren und die Zahlungsanweisung gegenüber „SOFORT“ bestätigen. Die Zahlungstransaktion wird unmittelbar danach von „SOFORT“ durchgeführt und das Bankkonto des Kunden belastet. Nähere Informationen zur Zahlungsart „SOFORT“ kann der Kunde im Internet unter <https://www.klarna.com/sofort/> abrufen.

4.6 Bei Auswahl der Zahlungsart SEPA-Lastschrift ist der Rechnungsbetrag nach Erteilung eines SEPA-Lastschriftmandats, nicht jedoch vor Ablauf der Frist für die Vorabinformation zur Zahlung fällig. Der Einzug der Lastschrift erfolgt, wenn die bestellte Ware das Lager des Verkäufers verlässt, nicht jedoch vor Ablauf der Frist für die Vorabinformation. Vorabinformation („Pre-Notification“) ist jede Mitteilung (z.B. Rechnung, Police, Vertrag) des Verkäufers an den Kunden, die eine Belastung mittels SEPA-Lastschrift ankündigt. Wird die Lastschrift mangels ausreichender Kontodeckung oder aufgrund der Angabe einer falschen Bankverbindung nicht eingelöst oder widerspricht der Kunde der Abbuchung, obwohl er hierzu nicht berechtigt ist, hat der Kunde die durch die Rückbuchung des jeweiligen Kreditinstituts entstehenden Gebühren zu tragen, wenn er dies zu vertreten hat. Der Verkäufer behält sich vor, bei Auswahl der Zahlungsart SEPA-Lastschrift eine Bonitätsprüfung durchzuführen und diese Zahlungsart bei negativer Bonitätsprüfung abzulehnen.

5) Liefer- und Versandbedingungen

5.1 Die Lieferung von Waren erfolgt auf dem Versandweg an die vom Kunden angegebene Lieferanschrift, sofern nichts anderes vereinbart ist.

5.2 Scheitert die Zustellung der Ware aus Gründen, die der Kunde zu vertreten hat, trägt der Kunde die dem Verkäufer hierdurch entstehenden angemessenen Kosten. Dies gilt im Hinblick auf die Kosten für die Hinsendung nicht, wenn der Kunde sein Widerrufsrecht wirksam ausübt. Für die Rücksendekosten gilt bei wirksamer Ausübung des Widerrufsrechts durch den Kunden die in der Widerrufsbelehrung des Verkäufers hierzu getroffene Regelung.

5.3 Handelt der Kunde als Unternehmer, geht die Gefahr des zufälligen Untergangs und der zufälligen Verschlechterung der verkauften Ware auf den Kunden über, sobald der Verkäufer die Sache dem Spediteur, dem Frachtführer oder der sonst zur Ausführung der Versendung bestimmten Person oder Anstalt ausgeliefert hat. Handelt der Kunde als Verbraucher, geht die Gefahr des zufälligen Untergangs und der zufälligen Verschlechterung der verkauften Ware grundsätzlich erst mit Übergabe der Ware an den Kunden oder eine empfangsberechtigte Person über. Abweichend hiervon geht die Gefahr des zufälligen Untergangs und der zufälligen Verschlechterung der verkauften Ware auch bei Verbrauchern bereits auf den Kunden über, sobald der Verkäufer die Sache dem Spediteur, dem Frachtführer oder der sonst zur Ausführung der Versendung bestimmten Person oder Anstalt ausgeliefert hat, wenn der Kunde den Spediteur, den Frachtführer oder die sonst zur Ausführung der Versendung bestimmte Person oder Anstalt mit der Ausführung beauftragt und der Verkäufer dem Kunden diese Person oder Anstalt zuvor nicht benannt hat.

5.4 Der Verkäufer behält sich das Recht vor, im Falle nicht richtiger oder nicht ordnungsgemäßer Selbstbelieferung vom Vertrag zurückzutreten. Dies gilt nur für den Fall, dass die Nichtlieferung nicht vom Verkäufer zu vertreten ist und dieser mit der gebotenen Sorgfalt ein konkretes Deckungsgeschäft mit dem Zulieferer abgeschlossen hat. Der Verkäufer wird alle zumutbaren Anstrengungen unternehmen, um die Ware zu beschaffen. Im Falle der Nichtverfügbarkeit oder der nur teilweisen Verfügbarkeit der Ware wird der Kunde unverzüglich informiert und die Gegenleistung unverzüglich erstattet.

5.5 Bei Selbstabholung informiert der Verkäufer den Kunden zunächst per E-Mail darüber, dass die von ihm bestellte Ware zur Abholung bereit steht. Nach Erhalt dieser E-Mail kann der Kunde die Ware nach Absprache mit dem Verkäufer am Sitz des Verkäufers abholen. In diesem Fall werden keine Versandkosten berechnet.

6) Eigentumsvorbehalt

6.1 Gegenüber Verbrauchern behält sich der Verkäufer bis zur vollständigen Bezahlung des geschuldeten Kaufpreises das Eigentum an der gelieferten Ware vor.

6.2 Gegenüber Unternehmern behält sich der Verkäufer bis zur vollständigen Begleichung aller Forderungen aus einer laufenden Geschäftsbeziehung das Eigentum an der gelieferten Ware vor.

6.3 Handelt der Kunde als Unternehmer, so ist er zur Weiterveräußerung der Vorbehaltsware im ordnungsgemäßen Geschäftsbetrieb berechtigt. Sämtliche hieraus entstehenden Forderungen gegen Dritte tritt der Kunde in Höhe des jeweiligen Rechnungswertes (einschließlich Umsatzsteuer) im Voraus an den Verkäufer ab. Diese Abtretung gilt unabhängig davon, ob die Vorbehaltsware ohne oder nach Verarbeitung weiterverkauft worden ist. Der Kunde bleibt zur Einziehung der Forderungen auch nach der Abtretung ermächtigt. Die Befugnis des Verkäufers, die Forderungen selbst einzuziehen, bleibt davon unberührt. Der Verkäufer wird jedoch die Forderungen nicht einziehen, solange der Kunde seinen Zahlungsverpflichtungen dem Verkäufer gegenüber nachkommt, nicht in Zahlungsverzug gerät und kein Antrag auf Eröffnung eines Insolvenzverfahrens gestellt ist.

7) Mängelhaftung (Gewährleistung)

Ist die Kaufsache mangelhaft, gelten die Vorschriften der gesetzlichen Mängelhaftung. Hier von abweichend gilt:

7.1 Handelt der Kunde als Unternehmer, hat der Verkäufer die Wahl der Art der Nacherfüllung; beträgt bei neuen Waren die Verjährungsfrist für Mängel ein Jahr ab Ablieferung der Ware; sind bei gebrauchten Waren die Rechte und Ansprüche wegen Mängeln grundsätzlich ausgeschlossen; beginnt die Verjährung nicht erneut, wenn im Rahmen der Mängelhaftung eine Ersatzlieferung erfolgt.

7.2 Handelt der Kunde als Verbraucher, gilt bei gebrauchten Waren mit der Einschränkung der nachfolgenden Ziffer: Mängelansprüche sind ausgeschlossen, wenn der Mangel erst nach Ablauf eines Jahres ab Ablieferung der Ware auftritt. Mängel, die innerhalb eines Jahres ab Ablieferung der Ware auftreten, können innerhalb der gesetzlichen Verjährungsfrist geltend gemacht werden.

7.3 Die in den vorstehenden Ziffern geregelten Haftungsbeschränkungen und Fristverkürzungen gelten nicht für Sachen, die entsprechend ihrer üblichen Verwendungsweise für ein Bauwerk verwendet worden sind und dessen Mangelhaftigkeit verursacht haben, für Schadensersatz- und Aufwendungsersatzansprüche des Kunden, sowie für den Fall, dass der Verkäufer den Mangel arglistig verschwiegen hat.

7.4 Darüber hinaus gilt für Unternehmer, dass die gesetzlichen Verjährungsfristen für den Rückgriffsanspruch nach § 445b BGB unberührt bleiben.

7.5 Handelt der Kunde als Kaufmann i.S.d. § 1 HGB, trifft ihn die kaufmännische Untersuchungs- und Rügepflicht gemäß § 377 HGB. Unterlässt der Kunde die dort geregelten Anzeigepflichten, gilt die Ware als genehmigt.

7.6 Handelt der Kunde als Verbraucher, so wird er gebeten, angelieferte Waren mit offensichtlichen Transportschäden bei dem Zusteller zu reklamieren und den Verkäufer hiervon in Kenntnis zu setzen. Kommt der Kunde dem nicht nach, hat dies keinerlei Auswirkungen auf seine gesetzlichen oder vertraglichen Mängelansprüche.

8) Haftung

Der Verkäufer haftet dem Kunden aus allen vertraglichen, vertragsähnlichen und gesetzlichen, auch deliktischen Ansprüchen auf Schadens- und Aufwendungsersatz wie folgt:

8.1 Der Verkäufer haftet aus jedem Rechtsgrund uneingeschränkt bei Vorsatz oder grober Fahrlässigkeit, bei vorsätzlicher oder fahrlässiger Verletzung des Lebens, des Körpers oder der Gesundheit, aufgrund eines Garantieversprechens, soweit diesbezüglich nichts anderes geregelt ist, aufgrund zwingender Haftung wie etwa nach dem Produkthaftungsgesetz.

8.2 Verletzt der Verkäufer fahrlässig eine wesentliche Vertragspflicht, ist die Haftung auf den vertragstypischen, vorhersehbaren Schaden begrenzt, sofern nicht gemäß vorstehender Ziffer unbeschränkt gehaftet wird. Wesentliche Vertragspflichten sind Pflichten, die der Vertrag dem Verkäufer nach seinem Inhalt zur Erreichung des Vertragszwecks auferlegt, deren Erfüllung die ordnungsgemäße Durchführung des Vertrags überhaupt erst ermöglicht und auf deren Einhaltung der Kunde regelmäßig vertrauen darf.

8.3 Im Übrigen ist eine Haftung des Verkäufers ausgeschlossen.

8.4 Vorstehende Haftungsregelungen gelten auch im Hinblick auf die Haftung des Verkäufers für seine Erfüllungsgehilfen und gesetzlichen Vertreter.

9) Besondere Bedingungen für die Verarbeitung von Waren nach bestimmten Vorgaben des Kunden

9.1 Schuldet der Verkäufer nach dem Inhalt des Vertrages neben der Warenlieferung auch die Verarbeitung der Ware nach bestimmten Vorgaben des Kunden, hat der Kunde dem Verkäufer alle für die Verarbeitung erforderlichen Inhalte wie Texte, Bilder oder Grafiken in den vom Verkäufer vorgegebenen Dateiformaten, Formatierungen, Bild- und Dateigrößen zur Verfügung zu stellen und ihm die hierfür erforderlichen Nutzungsrechte einzuräumen. Für die Beschaffung und den Rechteerwerb an diesen Inhalten ist allein der Kunde verantwortlich. Der Kunde erklärt und übernimmt die Verantwortung dafür, dass er das Recht besitzt, die dem Verkäufer überlassenen Inhalte zu nutzen. Er trägt insbesondere dafür Sorge, dass hierdurch keine Rechte Dritter verletzt werden, insbesondere Urheber-, Marken- und Persönlichkeitsrechte.

9.2 Der Kunde stellt den Verkäufer von Ansprüchen Dritter frei, die diese im Zusammenhang mit einer Verletzung ihrer Rechte durch die vertragsgemäße Nutzung der Inhalte des Kunden durch den Verkäufer diesem gegenüber geltend machen können. Der Kunde übernimmt hierbei auch die angemessenen Kosten der notwendigen Rechtsverteidigung einschließlich aller Gerichts- und Anwaltskosten in gesetzlicher Höhe. Dies gilt nicht, wenn die Rechtsverletzung vom Kunden nicht zu vertreten ist. Der Kunde ist verpflichtet, dem Verkäufer im Falle einer Inanspruchnahme durch Dritte unverzüglich, wahrheitsgemäß und vollständig

alle Informationen zur Verfügung zu stellen, die für die Prüfung der Ansprüche und eine Verteidigung erforderlich sind.

9.3 Der Verkäufer behält sich vor, Verarbeitungsaufträge abzulehnen, wenn die vom Kunden hierfür überlassenen Inhalte gegen gesetzliche oder behördliche Verbote oder gegen die guten Sitten verstoßen. Dies gilt insbesondere bei Überlassung verfassungsförderlicher, rassistischer, fremdenfeindlicher, diskriminierender, beleidigender, Jugend gefährdender und/oder Gewalt verherrlichender Inhalte.

10) Einlösung von Aktionsgutscheinen

10.1 Gutscheine, die vom Verkäufer im Rahmen von Werbeaktionen mit einer bestimmten Gültigkeitsdauer unentgeltlich auszugeben werden und die vom Kunden nicht käuflich erworben werden können („Aktionsgutscheine“), können nur im Online-Shop des Verkäufers und nur im angegebenen Zeitraum eingelöst werden.

10.2 Einzelne Produkte können von der Gutscheinaktion ausgeschlossen sein, sofern sich eine entsprechende Einschränkung aus dem Inhalt des Aktionsgutscheins ergibt.

10.3 Aktionsgutscheine können nur vor Abschluss des Bestellvorgangs eingelöst werden. Eine nachträgliche Verrechnung ist nicht möglich.

10.4 Pro Bestellung kann immer nur ein Aktionsgutschein eingelöst werden.

10.5 Der Warenwert muss mindestens dem Betrag des Aktionsgutscheins entsprechen. Etwaiges Restguthaben wird vom Verkäufer nicht erstattet.

10.6 Reicht der Wert des Aktionsgutscheins zur Deckung der Bestellung nicht aus, kann zur Begleichung des Differenzbetrages eine der übrigen vom Verkäufer angebotenen Zahlungsarten gewählt werden.

10.7 Das Guthaben eines Aktionsgutscheins wird weder in Bargeld ausgezahlt noch verzinst.

10.8 Der Aktionsgutschein wird nicht erstattet, wenn der Kunde die mit dem Aktionsgutschein ganz oder teilweise bezahlte Ware im Rahmen seines gesetzlichen Widerrufsrechts zurückgibt.

10.9 Der Aktionsgutschein ist übertragbar. Der Verkäufer kann mit befreiender Wirkung an den jeweiligen Inhaber, der den Aktionsgutschein im Online-Shop des Verkäufers einlöst, leisten. Dies gilt nicht, wenn der Verkäufer Kenntnis oder grob fahrlässige Unkenntnis von der Nichtberechtigung, der Geschäftsunfähigkeit oder der fehlenden Vertretungsberechtigung des jeweiligen Inhabers hat.

11) Anwendbares Recht

Für sämtliche Rechtsbeziehungen der Parteien gilt das Recht der Bundesrepublik Deutschland unter Ausschluss der Gesetze über den internationalen Kauf beweglicher Waren. Bei Verbrauchern gilt diese Rechtswahl nur insoweit, als nicht der gewährte Schutz durch zwingende Bestimmungen des Rechts des Staates, in dem der Verbraucher seinen gewöhnlichen Aufenthalt hat, entzogen wird.

12) Gerichtsstand

Handelt der Kunde als Kaufmann, juristische Person des öffentlichen Rechts oder öffentlich-rechtliches Sondervermögen mit Sitz im Hoheitsgebiet der Bundesrepublik Deutschland, ist ausschließlicher Gerichtsstand für alle Streitigkeiten aus diesem Vertrag der Geschäftssitz des Verkäufers. Hat der Kunde seinen Sitz außerhalb des Hoheitsgebiets der Bundesrepublik Deutschland, so ist der Geschäftssitz des Verkäufers ausschließlicher Gerichtsstand für alle Streitigkeiten aus diesem Vertrag, wenn der Vertrag oder Ansprüche aus dem Vertrag der beruflichen oder gewerblichen Tätigkeit des Kunden zugerechnet werden können. Der Verkäufer ist in den vorstehenden Fällen jedoch in jedem Fall berechtigt, das Gericht am Sitz des Kunden anzurufen.

13) Alternative Streitbeilegung

13.1 Die EU-Kommission stellt im Internet unter folgendem Link eine Plattform zur Online-Streitbeilegung bereit: <https://ec.europa.eu/consumers/odr>

Diese Plattform dient als Anlaufstelle zur außergerichtlichen Beilegung von Streitigkeiten aus Online-Kauf- oder Dienstleistungsverträgen, an denen ein Verbraucher beteiligt ist.

13.2 Der Verkäufer ist zur Teilnahme an einem Streitbeilegungsverfahren vor einer Verbraucherschlichtungsstelle weder verpflichtet noch bereit.

Stand September 2020

Keystone Dental, Inc.

Global Headquarters

154 Middlesex Turnpike
Burlington, MA 01803 USA
General Inquiries: 781-328-3600
Customer Relations: 866-902-9272 or 781-328-3490
Fax: 866-903-9272 or 781-328-3400
Email: info@keystonedental.com

Trademark Acknowledgements

TiLobe, Prima, PrimaConnex, PrimaSolo, Quick-Cap and
"Smarter Thinking. Simpler Design." are trademarks and registered trademarks of Keystone Dental, Inc.

Vertrieb / Distribution

Deutschland, Belgien,
Niederlande, Luxemburg,
Frankreich:

RUNDAS GmbH

Amalienstraße 62
46537 Dinslaken

Tel.: 02064 625 95 50

Fax: 02064 625 95 80

E-Mail: info@rundas.de

Internet: www.rundas.de